

SK NÁVOD NA MONTÁŽ  
 CZ MONTÁŽNÍ NÁVOD  
 HU SZERELÉSI UTASÍTÁS  
 DE MONTAGEANLEITUNG

# NATALI TYP 2

	640	mm
	1900	
	320	

	 80 min		 PZ 2	 ≤ 0,5 kg	 3m
--	------------	--	----------	--------------	--------



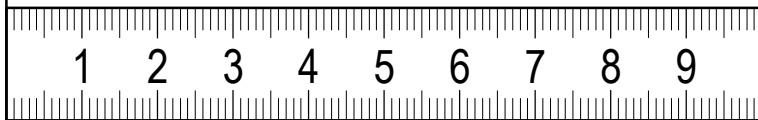
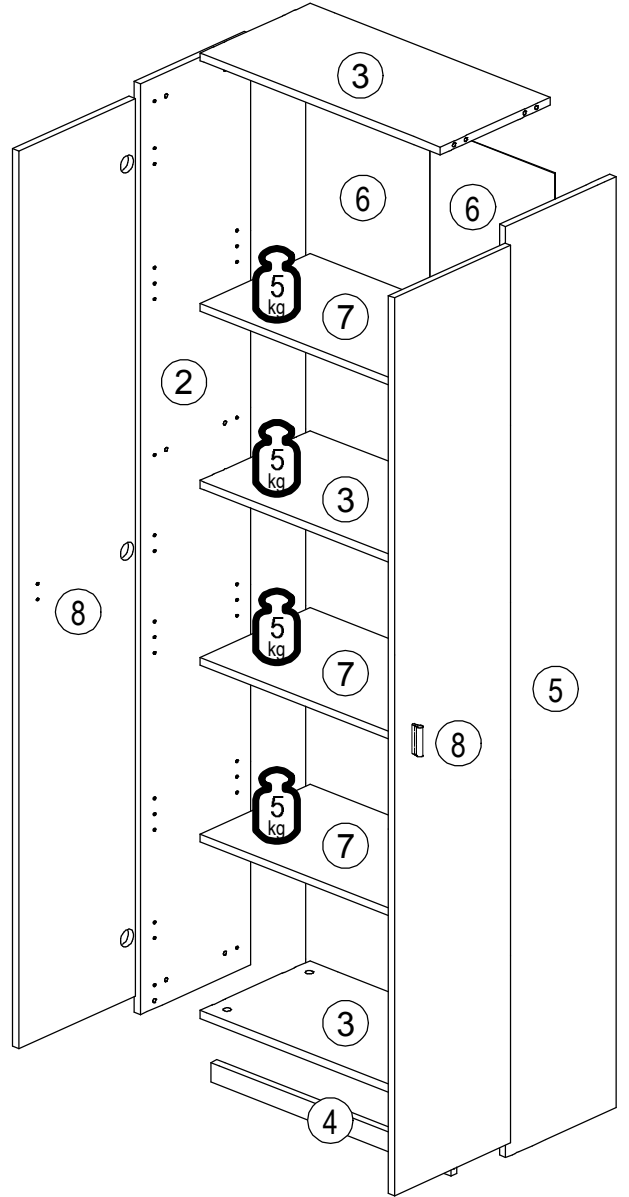
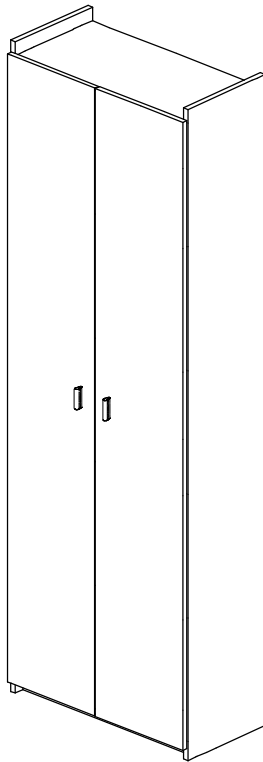



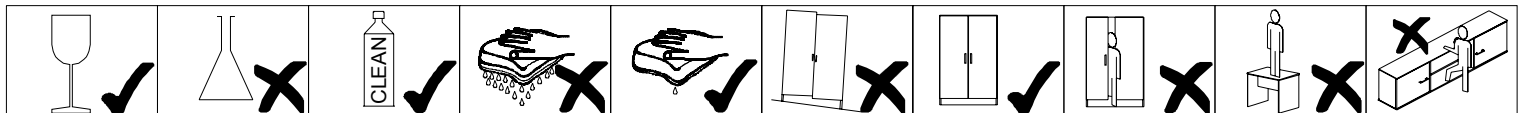

ID	ID	Image	Quantity	Unit
13174	2		1x	1/2
12201	3		3x	1/2
13175	4		1x	1/2
13176	5		1x	1/2
13177	6		2x	2/2
12204	7		3x	1/2
13178	8		2x	2/2

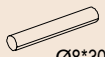

 Ø3,5*16	 Ø8*30	 Ø25	 Ø8	 Ø12	 Ø12	 Ø1,2x20	 Ø3,5x15	 Ø4x25	 Ø4x25	 Ø4x25
A 2x	B 14x	C 12x	D 12x	E 12x	F 4x	G 50x	H 12x	J 4x	K 1x	

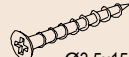
 Ø4x70	 Ø8	 Ø8	 Ø8	 Ø8	 Ø8
L 1x	M 1x	N 2x	P 12x	Q 6x	R 6x

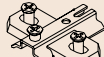

									
B 14x	C 12x	D 12x	E 12x	F 4x	H 12x	J 4x	N 2x	Q 6x	R 6x

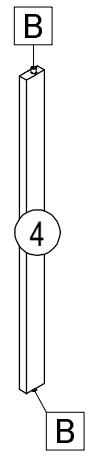
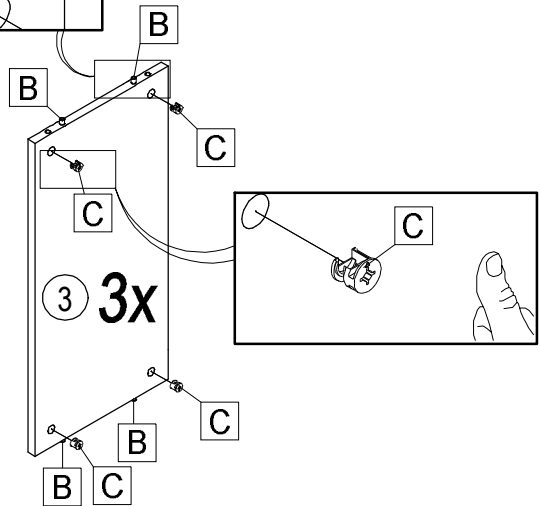
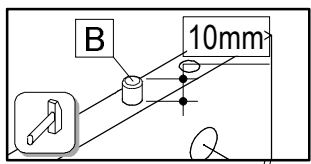
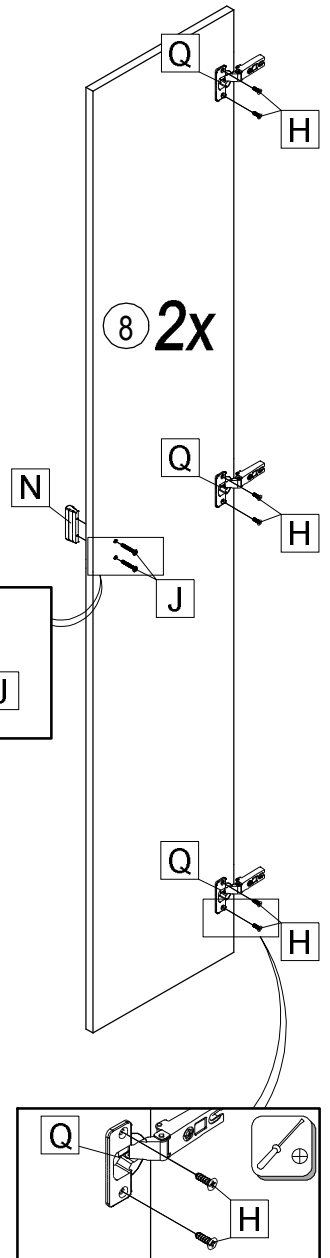
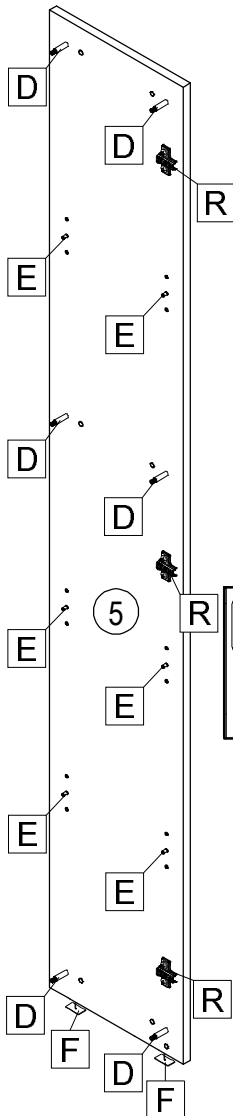
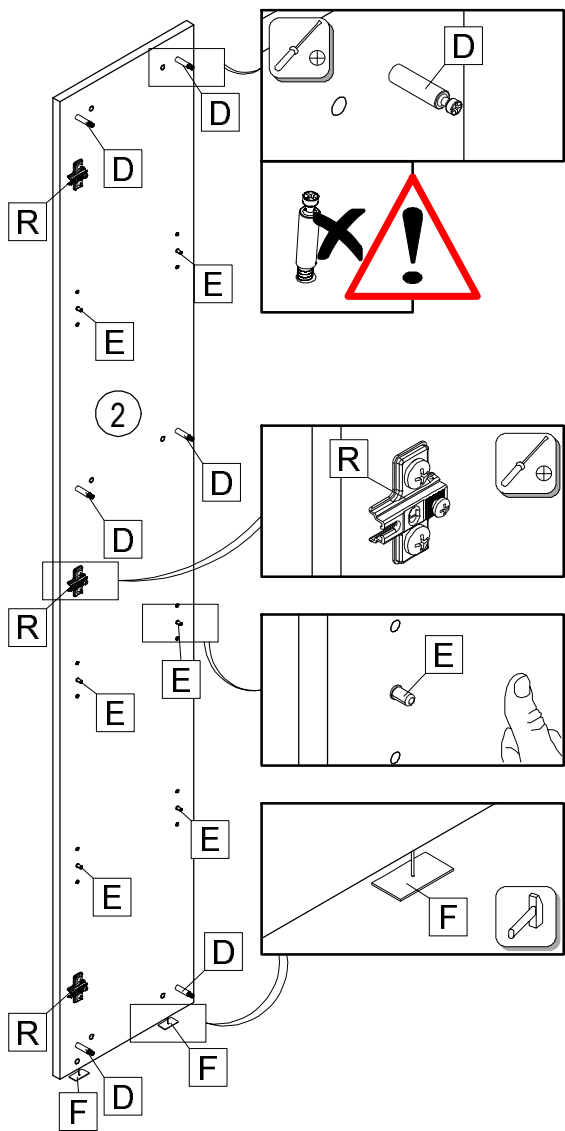

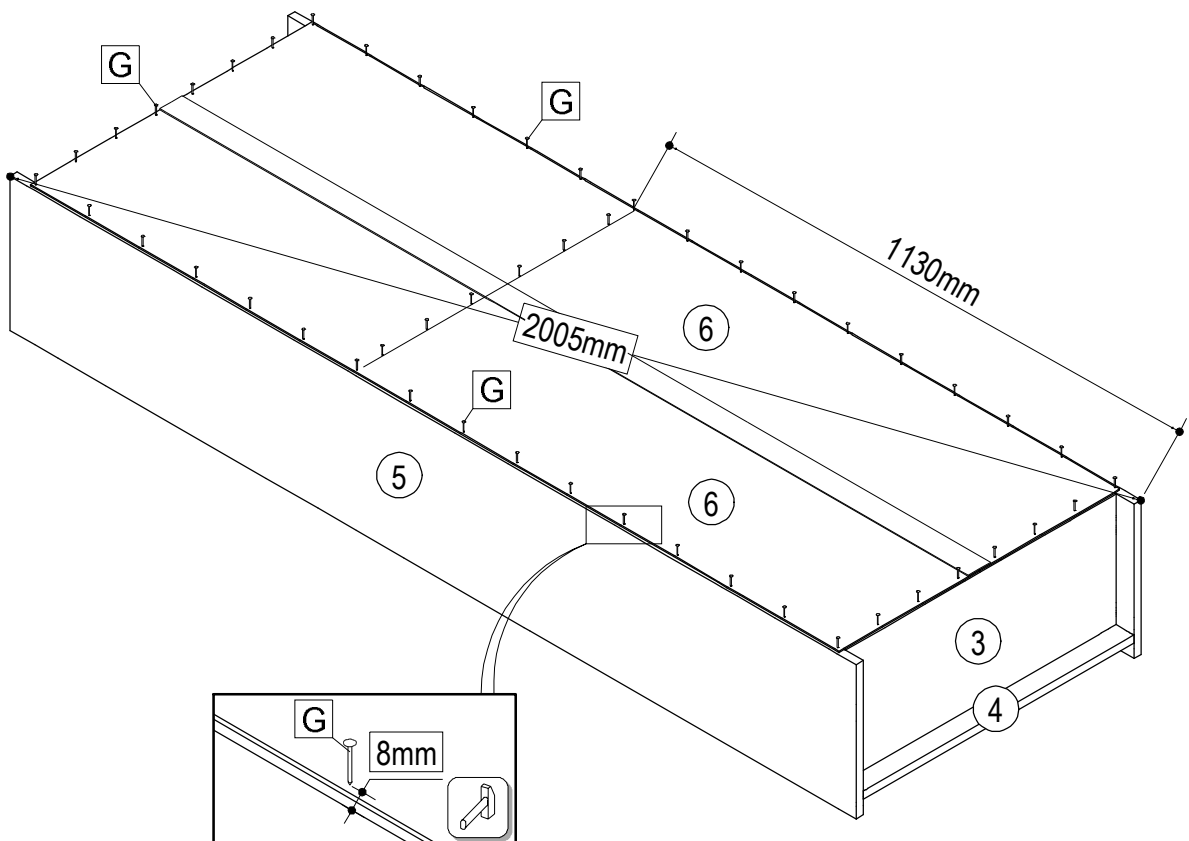
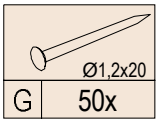
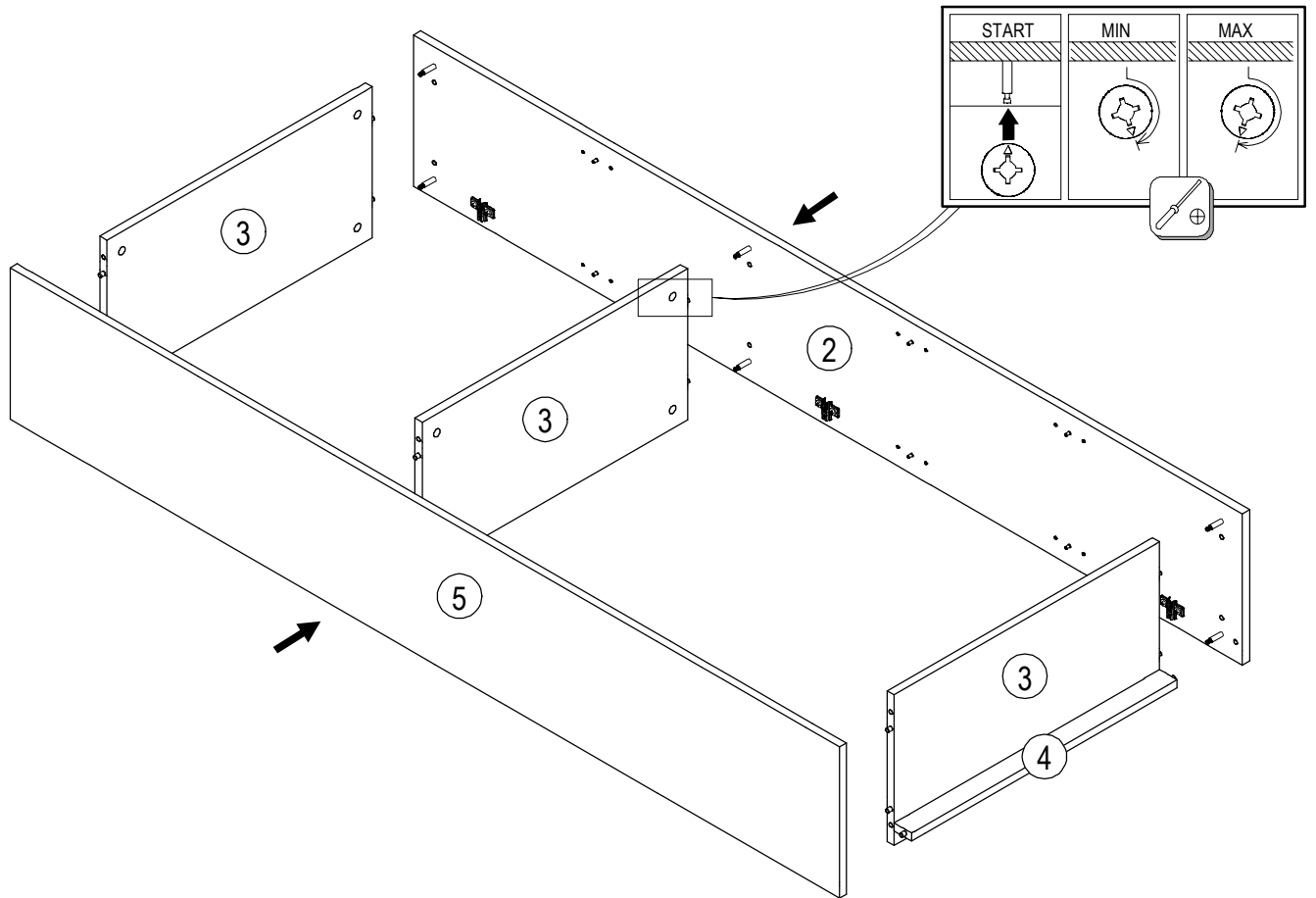

Ø3,5x16		Ø4x70	Ø8				
A 2x	K 1x	L 1x	M 1x	P 12x			

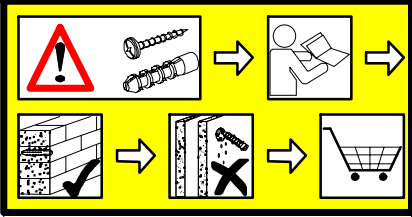

**Achtung!** Die Wandbeschaffenheit ist vor der Montage unbedingt zu prüfen. Die beigelegten Universaldübel sind ausschließlich nur zur Verwendung für festes Mauerwerk wie Beton/Ziegel. Die Mauerdübel dürfen nicht bei Mauerwerk wie Hohlraumziegel, Leichtbausteine, Gipskartonplatte oder anderer Rahmenbauweise verwendet werden. Bei diesen Mauerwerken sind gegebenenfalls Spezialdübel zu verwenden! Diese sind in einem Fachgeschäft (Baumarkt) erhältlich. Bei Nichteinhaltung wird seitens Produzenten/Händler und Importeur keine Haftung übernommen.

**Upozornenie!** Pevnosť steny sa musí pred montážou bezpodmienečne skontrolovať. Univerzálne hmoždenky, ktoré sú obsiahnuté v balení, používajte jedine pre pevné murivo ako je betón/tehla. Hmoždenky sa nesmú používať v prípade ľahkého stavebného muriva, dutina tehla, u sádkartónových dosiek alebo iných konštrukcií rámu. U týchto murív je nutné použiť špeciálne hmoždenky! Tieto je možné dostať v špeciálnych predajniach so stavebným materiálom (stavebniny). Pri nedodržaní pokynov nepreberajú výrobcovia/predajci a dodávateľa zodpovednosť za vzniknuté škody.

**Upozornění!** Před montáží je nutné zkontrolovat stav stěny. Přiložené univerzální hmoždinky jsou určeny pouze k použití na pevné zdivo jako beton/cihly. Hmoždinky do ní se nesmí používat u dutinové cihly, zdiva jako pórovitý stavební kámen, sádkartónová deska nebo jiný měkký materiál. U těchto zdív jsou nutné použít speciální hmoždinky! Je možné je získat v speciálních prodejnách se stavebním materiálem. Při nedodržení těchto pokynů výrobce/prodávatel a dodávatele nenesou odpovědnost za způsobené škody.

**Vigyázat!** Szerelés előtt a falfelület felületén vizsgálgja meg. A mellékelt univerzális típusú kizárólag stabil falazathoz használható mint például beton/tégla. A fali típus nem használható könnyű építkekhez, üreg tégla, gipszkarton lapokhoz vagy más fűvázás építményekhez. Ezekhez a falfelületekhez csak speciális típusú használhatóak, melyek szaküzletekben (barkácsruházakban) beszerezhetőek. Fentiek figyelmen kívül hagyása esetén a gyártó/kereskedő vagy forgalmazó nem vállal felelősséget.

v=1826 **1.**

Ø8 **2.**

M **3.**

K A **4.**

K L **5.**

